

### Convertidores catalíticos (continúa)

**NO** utilice el vehículo si se evidencia cualquier funcionamiento defectuoso del motor; el fallo deberá ser subsanado inmediatamente. Por ejemplo, los fallos de encendido, la pérdida de rendimiento del motor o el autoencendido pueden producir temperaturas inusualmente altas del convertidor catalítico lo cual puede resultar en un daño en los convertidores y el vehículo.

**NUNCA** deje el vehículo solo con el motor en marcha.



**AVISO:** *El uso de convertidores catalíticos aumenta las temperaturas del sistema de escape (particularmente en casos de funcionamiento defectuoso del motor) por lo que se recomienda no aparcarse en zonas en las que materiales combustibles tales como hierba seca u hojas puedan entrar en contacto con el sistema de escape. puedan entrar en contacto con el sistema de escape.*

Lo que sigue son ejemplos de abuso que pueden ocasionar una situación peligrosa debido a las excesivas temperaturas del convertidor catalítico dañando así a los convertidores y al vehículo:

- a. Uso en competición.
- b. Motor excesivamente revolucionado.
- c. Sobrecarga del vehículo.
- d. Cargas de remolcado excesivas.
- e. Paro del motor mientras tiene una marcha puesta.
- f. Condiciones de conducción extremas (a menos que se lleve a cabo un mantenimiento especial).

**NO** ponga en marcha el motor con un cable de bujía desconectado o extraído.

**NO** use ningún dispositivo que tenga que ser insertado en una bujía para poder generar presión de aire (por ejemplo, una bomba de aire para hinchar ruedas, pistola de pintura, etc.) ya que ello podría provocar daños en el convertidor catalítico.

Han de evitarse los golpes fuertes en las envolturas del convertidor ya que contienen material de tipo cerámico que puede resultar deteriorado.

### Fallos de encendido

Si el motor tiene fallos de encendido, la causa debe ser rectificada inmediatamente para evitar cualquier daño en el convertidor catalítico.

El sistema de control de emisión que llevan instalados los vehículos catalíticos está diseñado para mantener las emisiones dentro de los límites legales siempre que los reglajes de encendido y de inyección de combustible reciban un mantenimiento correcto y el motor esté en una condición mecánica adecuada.

### Pruebas de las emisiones de exhaustación en el caso de vehículos no - catalíticos.

Para que las emisiones de escape se mantengan dentro de los límites legales, ES PRECISO realizar una prueba de emisión de escape en ralentí después de cualquier operación no programada que pudiera afectar al sistema de control de emisión.

### Sujeciones



**AVISO:** *Cualquier sujeción sustituida durante una reparación o mantenimiento debe ser de las mismas dimensiones y resistencia que la original. Los pernos y las tuercas tienen marcas especiales para indicar las clasificaciones de resistencia. Las sujeciones adecuadas para volver a ser instaladas deben utilizarse en su ubicación original. Las sujeciones irreversibles no deben ser nunca reaprovechadas. En caso de precisar ayuda para la identificación de la sujeción, consulte con su Concesionario de Range Rover.*

### **Planificación del Mantenimiento.**

El mantenimiento regular habitual es la llave que asegura la continua fiabilidad y eficacia de su Range Rover.

La mayor parte del mantenimiento necesario en el taller exige conocimientos y equipo especializados y por lo tanto habrá de ser confiado tan solo a Concesionarios Range Rover que tendrán mucho gusto en aconsejarle convenientemente.

### **Intervalos de mantenimiento**

Para vehículos que operen normalmente en carretera y en climas templados, las visitas al taller para mantenimiento tendrán lugar normalmente a intervalos de 10 000km (6,000 millas) o cada 6 meses independientemente de lo que suceda antes.

Las condiciones climáticas y de operación influyen en gran medida sobre los intervalos de mantenimiento; en condiciones de uso pesado, como en zonas muy polvorientas o de lodo profundo, los intervalos deberían reducirse a cada mes, semana o incluso efectuarse diariamente, en el caso de ciertas operaciones rutinarias. Por consiguiente, la determinación de los intervalos corresponde al buen juicio del propietario, que puede solicitar la opinión del Distribuidor, aun cuando los planes expuestos servirán en todo caso de base sólida para tales consideraciones. Por lo tanto, la determinación de estos intervalos ha de dejarse al buen criterio del propietario o a las recomendaciones del Concesionario Range Rover.



**AVISO:** Es muy importante que el fluido de los frenos hidráulicos sea renovado por completo cada 30.000 Km. (18.000 millas) o cada 18 meses, si no se han alcanzado estos Kmtrs. Cada 60.000 Km. (36.000 millas) o cada tres años, si no se han hecho tantos Kmtrs. ha de ser renovado todo el líquido de frenos, tapones estancos, y tubos flexibles. Todas las superficies de fricción de los tambores de las zapatas y - solo en vehículos sin ABS - el tambor principal han de ser examinados cuidadosamente y renovados sus componentes si fuese necesario. Bajo condiciones de funcionamiento especialmente duras, estos intervalos han de ser reducidos. Consulte, por favor, a su Concesionario Range Rover.

### **Motor de gasolina**

**NOTA:** El sistema de alimentación de combustible está presiorizado y es controlado por componentes electrónicos. Cualquier reglaje, mantenimiento o servicio requiere absoluta limpieza, así como experiencia y equipo especializado que no puede poseer el conductor medio de un Range Rover. Por consiguiente, el servicio de cualquier parte del sistema de alimentación debería confiarse al Distribuidor Range Rover local, para asegurar máxima seguridad y rendimiento del vehículo.

### Casos graves

Cuando el vehículo se use en condiciones extremadamente duras o en terrenos polvorientos, encharcados o lodosos, se precisa una mayor atención a todos los requisitos de servicio.

### Cuidados diarios o semanales adicionales requeridos en función de las condiciones de operación:

- Compruebe la parte superior de la caja de cambios principal, caja de transferencia y aceites del eje.
- Compruebe el estado y seguridad de los bloques de goma de la dirección. Cámbielos si están dañados.
- Compruebe el nivel del líquido de freno y del embrague: consulte a su Distribuidor si hay indicios de pérdidas.
- Limpie los discos y pinzas de los frenos.
- Engrase los puntos requeridos del árbol de transmisión delantero y trasero y la junta deslizante delantera. En regiones tropicales o condiciones severas, especialmente cuando haya arena, las juntas deslizantes deben engrasarse muy a menudo, para evitar la penetración de partículas abrasivas.

- Cada semana y con ocasión de cada inspección de mantenimiento, compruebe la presión de inflado de los neumáticos y el estado de sus bandas de rodadura y de sus flancos; en condiciones de conducción a campotraviesa, el inflado de los neumáticos deberá comprobarse más a menudo, incluso diariamente.

### Mensualmente

- Cambie el aceite de la caja de cambios
- Cambie el aceite de la caja de transferencia
- Compruebe el cartucho del filtro de aire y cámbielo cada 6 meses o según se precise.

No vacile en dirigirse a su Distribuidor Range Rover para solicitar asesoramiento o asistencia.

**Lubricantes**

Land Rover concede gran importancia a la naturaleza de los lubricantes a usar en sus productos y por consiguiente formula recomendaciones específicas al respecto. Vea el Capítulo 6.

Use sólo los lubricantes recomendados para su Range Rover y siempre que sea posible en la clase (grados) especificada. Al pedir un aceite, indique la clase, además de la marca.

Los aceites recomendados por Land Rover son completos en sí mismos y no precisan aditivos. Si, en alguna zona, no fuera posible adquirir un lubricante recomendado, el distribuidor Range Rover será informado por Land Rover del producto a usar en su lugar. De desearlo, el propietario puede solicitar esta información directamente a la Compañía.

**Aceite del motor**

Mantenga el aceite especificado en el nivel correcto, rellenándolo si es necesario.

En condiciones de mucho polvo o lodo, los cambios de aceite han de ser más frecuentes, hasta el extremo de llegar a un cambio diario. En condiciones de conducción por prolongados tramos de agua que arrastre lodo o partículas de arena, es esencial un cambio diario del aceite del motor.

**Caja de cambios, caja de transferencia y cajas de los diferenciales y del pivote de la dirección**

Es esencial cambiar el aceite con mucha más frecuencia que la indicada si el vehículo se usa en condiciones desfavorables, especialmente si se cruzan trechos de agua profunda.

**Comprobación de fugas de aceite y de otros líquidos del vehículo**

Abra el capó y examine el motor para detectar posibles fugas de aceite, especialmente debajo del motor.

Comprobar si hay fugas en los tubos de combustible y en los tubos y mangueras de líquido hidráulico dentro del compartimento del motor.

Si descubre alguna fuga, consulte a su Distribuidor o Representante más cercano para su inmediata corrección.

## Frenos

Los frenos de disco hidráulicos van equipados con ajuste automático, lo que permite prescindir de un dispositivo de reglaje.

El testigo de desgaste de las pastillas de los frenos, situado en el módulo de instrumentos, se ilumina al apretar el pedal del freno (con la llave de contacto en la posición de encendido) cuando las pastillas del lado interno (provistas de sensores) se han desgastado hasta un límite establecido en aprox. 3 mm de grueso (0,118 pulg), indicando que es necesario proceder a su cambio.

Las pastillas de los frenos deben cambiarse simultáneamente en las dos ruedas de un mismo eje. En cada eje, una de las pastillas incorpora un sensor eléctrico que activa el testigo situado en el módulo de instrumentos cuando el desgaste de la pastilla llega a cierto límite.

Si se precisa cambiar o rectificar las pastillas, la operación debería ser efectuada por el distribuidor Range Rover de su área.

**Frenos antibloqueo (ABS) - donde sea aplicable.**



***AVISO: El ABS almacena líquido a altas presiones. Se aconseja a los propietarios de los vehículos que no intenten sustituir ni reparar ninguno de sus componentes.***

Se trata de un sistema antibloqueo moderno y complejo que ofrece un frenado eficiente y controlado. Si el sistema ha sufrido algún daño, o alguno de sus componentes no funciona correctamente y es preciso sustituir o ajustar alguno de los mismos, le rogamos encarecidamente que se ponga en contacto con el Concesionario más cercano para obtener ayuda profesional.

### **Ensayo del Range Rover sobre dinamómetros ('caminos de rodadura')**

*NOTA: En los vehículos equipados con frenado antibloqueo, no intente probar la función ABS en un dinamómetro. Antes de efectuar cualquier prueba de dinamómetro en un vehículo de este tipo, extraiga el fusible ABS/ECU, situado bajo el asiento delantero izquierdo. Vuelva a ajustar el fusible al finalizar la prueba.*

### **Dinamómetros para las cuatro ruedas:**

Siempre que los rodillos delanteros y traseros del equipo estén girando a la misma velocidad periférica y que sean observadas las normas de seguridad normales en talleres, no hay limitación de velocidad en el ensayo, excepto para cualquiera que pueda ser aplicada a los neumáticos.

### **Dinamómetros para dos ruedas:**

El ensayo de la capacidad de propulsión del vehículo sobre una instalación de pruebas sobre rodillos para un sólo eje de transmisión, únicamente se debe hacer con la caja de transferencia en GAMA ALTA y quitado el eje de accionamiento para el eje de transmisión estacionario.

El ensayo de los frenos de su vehículo sobre una instalación de pruebas sobre rodillos para un solo eje de transmisión, únicamente se debe hacer con PUNTO MUERTO seleccionado en las dos cajas de cambio principal y de transferencia, quitado el eje de accionamiento para el eje de transmisión estacionario y el motor en vacío.

### **Tensión de la correa de arrastre.**

Cuando se pruebe con una presión normal de la mano a medio camino de su recorrido más largo, la correa habrá de ceder unos 5 mm por cada 25 mm del recorrido de la correa entre los centros de las poleas.

Si cede más de lo dicho anteriormente será indicación de un aflojamiento que puede dar lugar a una conducción desigual, fuertes chirridos o ruido de golpes cuando esté en funcionamiento.

Si es necesario volver a tensar la correa consulte al Concesionario.

### **Cambio de los cartuchos del filtro de aire**

La atención al filtro de aire es extremadamente importante. Se deberán cambiar los cartuchos (elementos filtrantes) y limpiar o cambiar la válvula de descarga cada 20.000 km (12.000 millas) o cada 12 meses. En condiciones de mucho polvo, estos cambios deben efectuarse más a menudo, ya que el rendimiento del motor puede verse seriamente afectado si una carga excesiva de polvo o depósitos industriales se acumula en los cartuchos.

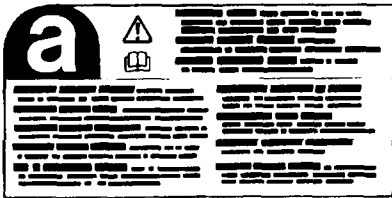

**!** **AVISO:** Algunos componentes del vehículo, tales como juntas y superficies sometidas a rozamiento contienen amianto (asbestos). El polvo de amianto, de inhalarse, es peligroso para la salud. Por esta razón, conviene que las operaciones de mantenimiento o reparación de tales componentes se confíen a talleres autorizados Range Rover, que están informados de los procedimientos seguros a seguir. No obstante, a continuación se reproducen algunas precauciones esenciales para el caso de que usted decida realizar alguna operación de servicio en piezas que contengan amianto.

- Llevar una mascarilla homologada
- Trabaje al aire libre o en un área bien ventilada.
- El polvo hallado en el vehículo o producido durante las tareas, debe ser eliminado por extracción y nunca soplando.
- Si hay alguna acumulación de polvo de amianto, humidézcala con agua, introduzca el polvo en un recipiente cerrado herméticamente y márque éste para desecharlo en lugar seguro.
- Si hay que efectuar alguna operación de corte, taladrado, etc., en materiales que contienen amianto, dicho material debería humedecerse con agua y usarse sólo herramientas de mano o mecánicas de baja velocidad.

Como guía, las piezas de repuesto Range Rover que contienen amianto tienden a suministrarse con una etiqueta de aviso como la reproducida en la figura. Si usted tiene alguna duda al respecto, consulte a su distribuidor Range Rover.





<b>Índice de este capítulo</b>	<b>Pág.</b>
Anticongelante .....	193 & 199
Bombillas .....	202
Capacidades .....	192
Combustibles recomendados .....	199
Datos generales .....	182 - 186
Dimensiones .....	189
Dirección .....	187
Equipo eléctrico .....	200
Frenos .....	187
Lubricantes recomendados .....	193 - 198
Pesos .....	190 - 192
Pesos remolcados .....	190
Presiones de los neumáticos .....	188
Relaciones de las cajas de cambio .....	185



## Modelos con motor gasolina

### Motor

Tipo .....	V8	Orden de encendido .....	1,8,4,3,6,5,7,2
Calibre .....	94,00 mm (3.7 in)	Bobina de encendido Bosch 12 V electrónica	
Stroke .....	71,12 mm (2.8 in)	Tipo distribuidor .....	Lucas 35 DLM8
Número de cilindros .....	Ocho	Entrhierro del distribuidor ....	0,20 - 0,35 mm
Cilindrata .....	3950 cm <sup>3</sup> (241 in <sup>3</sup> )		(0.008 - 0.014 in)

Relación de compresión .....	9.35:1	8.13:1
Tipo bujías .....	Champion RN 9YC	Champion RN 12YC
Separación electr. bujías .....	0.84 - 0,96 mm (0.033 - 0.038 in)	0.84 - 0,96 mm (0.033 - 0.038 in)
Distribución del encendido (dinámico) (desconectado tubo de vacío) .....	4° APMS ± 1° a 800 rev/min máximo	6° APMS ± 1° a 800 rev/min máximo
Contenido de CO en el gas de escape al ralentí (sólo no catalítico) .....	0,5 a 1,0%	0,5 a 1,0%
Combustible requerido .....	sin plomo 95 RON o con plomo 97 RON	sin plomo 95 RON o con plomo 90 RON (min)
Velocidad en vacío (en punto muerto y con el aire acondicionado quitado) .....	700 + 28 rev/min	

**NOTA:** Con la excepción del contenido CO de gas de escape, todos los detalles, mencionados anteriormente, se pueden aplicar a los vehículos catalíticos y no catalíticos.

**USE SOLO GASOLINA SIN PLOMO (95 OCTANOS MÍN.) EN VEHÍCULOS CON CONVERTIDOR CATALÍTICO**

(Continued)

### **Motor (continúa)**

Sistema de inyección de combustible ...	Lucas 'Hot Wire'
Bomba de combustible .....	A.C. Delco c.a. alta presión (en depósito combustible)
Presión de salida de la bomba de combustible .....	1,83 - 2,5kgf/cm <sup>2</sup> (26 - 36) 1,79 - 2,5 bar
Filtro del combustible .....	Bosch tipo absorción en línea

### **Engrase**

Modalidad .....	Colector de aceite dentro del cárter, alimentación aceite a presión
Presión de aceite .....	1,97 kgf/cm <sup>2</sup> (28lbf/in <sup>2</sup> ) 1,93 bar mínimo a 2000 rev/min
Filtro de aceite interno .....	Tamiz en la entrada de la bomba dentro del cárter
Filtro de aceite externo .....	Cartucho completo en sí mismo que abarca todo el flujo

### **Sistema de refrigeración**

Tipo .....	Recirculación presorizada con termostato, ventilador y bomba
Termostato .....	88° C
Tipo bomba .....	Centrífuga

### **Embrague (sólo modelos con cambio manual)**

Tipo .....	Muelle de diafragma marca Borg and Beck
Diámetro plato central .....	267 mm (10,5 pulg)
Líquido hidráulico .....	Véase 'Líquidos recomendados', más adelante

### **Taqués**

Tipo .....	Hidráulicos, no ajustables
------------	----------------------------

**Motor**

Tipo de motor .....	VM-HR 4924 HI
Calibre .....	92 mm (3.622 in)
Carrera .....	94 mm (3.701 in)
Número de cilindros .....	4
Cilindrata .....	2500 cm <sup>3</sup> (152.56 in <sup>3</sup> )
Relación de compresión .....	22.5:1
Orden de inyección .....	1, 3, 4, 2,
Juego válvulas (frías): Admisión .....	0,30 mm (0.012 in)
Juego válvulas (frías): Escape .....	0,30 mm (0.012 in)
Distribución estática encendido .....	3° A.P.M.S. -0° + 1°
Velocidad en ralentí .....	750 - 800 rev/min
Velocidad motor a máx. potencia .....	4200 rev/min
Máxima velocidad en vacío .....	4700 rev/min

**Sistema de combustible**

Bomba de inyección combustible .....	Bosch
Tipo .....	VE4/10F 2100L169/1
Bomba alimentación combustible .....	bomba mecánica 'BCD' accionada desde el árbol de levas
Inyectores de combustible .....	Bosch KBE 58S 4/4
Tipo de boquilla .....	DNO SDV4011379
Filtro principal de combustible .....	Bosch
Bujías de incandescencia .....	Bosch
Apriete tuercas de los inyectores .....	24 - 28 Nm 2,5 - 3 kgf m (18 - 21 lbf ft)

**Sistema de refrigeración**

Termostato .....	80°C ± 2°C
Tapa de presión .....	1,06 kgf/cm <sup>2</sup> (15 lbf/in <sup>2</sup> )

**Embrague**

Marca y tipo .....	Verto diaphragm
Diámetro .....	241 mm (9.5 in)

**Caja de cambios Manual**

Cinco velocidades y marcha atrás, toma constante engranaje helicoidal y sincronizador en todas las marchas hacia adelante

**Relaciones de engranaje de la caja de cambios**

5	Gasolina .....	0.732:1
	Diesel .....	0.770:1
4	.....	1.000:1
3	.....	1.397:1
2	.....	2.132:1
1	Diesel .....	3.692:1
	Gasolina .....	3.321:1
	Marcha atrás .....	3.429:1

**Automática**

Cuatro velocidades y marcha atrás, engranaje epicicloidal, con convertidor de par y bloqueo

4	.....	0.728:1
3	.....	1.000:1
2	.....	1.480:1
1	.....	2.480:1
	Marcha atrás .....	2.086:1

**Caja de cambios de transferencia - Borg-Warner**

Tipo ..... Dos reducciones de velocidad en la salida de la caja de cambios principal.  
Tracción delantera y trasera permanentemente acoplada mediante un tercer diferencial, controlado por una unidad de control viscoso.

**Relaciones de la caja de cambios de transferencia**

Alta .....	1.206:1	Baja .....	3.243:1
------------	---------	------------	---------

**Relaciones totales (transmisión final):**

		Cambio manual		Cambio automático			
		gama alta	gama baja	gama alta	gama baja		
5	Gasolina ....	3.12:1	8.39:1	4	.....	3.11:1	8.36:1
5	Diesel .....	3.29:1	8.84:1	3	.....	4.27:1	11.48:1
4	.....	4.27:1	11.48:1	2	.....	6.31:1	17.00:1
3	.....	5.96:1	16.03:1	1	.....	10.58:1	28.45:1
2	.....	9.10:1	24.46:1		Marcha atrás .....	8.89:1	23.94:1
1	Diesel .....	15.75:1	42.36:1				
	Gasolina ...	14.17:1	38.12:1				
	Marcha atrás .....	14.63:1	39.35:1				

**Eje trasero**

Tipo ..... Semiejes flotantes, con engranaje conico-helicoidal  
 Relación ..... 3,54:1

**Eje delantero**

Tipo ..... Semiejes flotantes, con juntas de velocidad constante en caja y engranaje conico-helicoidal  
 Angularidad junta universal con máx. giro volante .... 32°  
 Relación engranaje .. 3,54:1

**Arboles de transmisión**

Delantero: ..... Tipo abierto,  
 28,6mm diámetro de barra sobre vehículos con catalizador, 51 mm en otros.  
 Juntas universales tipo 03EHD  
 Trasero: ..... Tipo abierto, tubo 51 mm (2 pulg) diámetro.  
 Juntas universales tipo 03HD.

**Sistemas de suspensión****Helicoidal**

- Delantera - Muelles helicoidales, barras longitudinales de reacción y barra Panhard.
- Trasera - Muelles helicoidales, eslabones inferiores, localización de bastidor 'A' con unidad de nivelación de funcionamiento hidráulico Boge Hydromat.

**NOTA:** Las barras anti-rodillo son opcionales con la suspensión helicoidal.

**Amortiguadores**

hidráulicos ..... Telescópico, de doble acción y no ajustables de 35 mm (1,375 pulg) diám. interior

## Frenos

### Frenos hidráulicos

Delanteros: ..... De disco externo, con cuatro pistones por pinza  
 Diámetro disco 298 mm (11,75 pulg)  
 Hidráulico y de auto-ajuste.

Traseros: ..... De disco externo con dos pistones por pinza  
 Diámetro disco 290 mm (11,42 pulg)  
 Hidráulico y de auto-ajuste.

### Area aprox. pastillas:

- Pinzas delanteras ..... 98 cm<sup>2</sup> (15,2 pulg<sup>2</sup>) cada una  
 - pinzas traseras ..... 66 cm<sup>2</sup> (10,2 pulg<sup>2</sup>) cada una  
 - Total ..... 328 cm<sup>2</sup> (50,8 pulg<sup>2</sup>)

Area total contacto ..... 3066 cm<sup>2</sup> (474 pulg<sup>2</sup>)

Freno de mano ..... Mecánico, de tambor duoservo 254 mm (10 pulg)  
 diámetro, 70 mm (2,75 pulg) ancho, sobre el eje de salida de la caja de transferencia

## Direccion

Tipo de dirección asistida ..... Adwest

volante ..... Dos rayos: 406 mm (16 pulg) de diámetro

Giros volante de tope a tope .... 3,375

Alineación ruedas delanteras\* .. 1,2 - 2,44 mm (0,046 - 0,093 pulg) de divergencia

Angulo de caída\* ..... 0°

Angulo de avance\* ..... 4°

Inclinación del pivote\* ..... 7°

\* Compruébese con el vehículo parado y sin carga, con solo agua, aceite y 22,5 litros de combustible. Hacer bascular hacia arriba y abajo la parte delantera del vehículo, para que adopte una posición estática

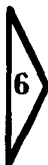

## 6 Neumáticos

### Neumáticos

Tamaños ..... 205R16

Fabricantes homologados de neumáticos ..... Michelin, Goodyear

Consultar al Concesionario Range Rover el tipo de neumático recomendado en su caso.

**NOTA:** los vehículos con motores de gasolina han de llevar neumáticos calificados 'S' o 'T'.



**AVISO:** Las ruedas de aleación sin cámara (cuando proceda) no aceptan cámaras interiores, por lo que **NO DEBEN** acoplarse neumáticos cámara. Ruedas de acero (cuando proceda): Si la rueda lleva la indicación 'TUBED' (CON CÁMARA), deberá acoplarse una cámara interior, incluso en el caso de neumáticos sin cámara. Si la rueda lleva la indicación 'TUBELESS' (SIN CÁMARA), **NUNCA** deberá acoplarse una cámara interior.

**Inflado (Comprobar con los neumáticos fríos):**

Uso normal carretera o a campotravesía. Velocidades y cargas razonables *			** Uso terreno blando como emergencia, veloc. máx 40 km/h (25 mph)		
	Delante	Detrás		Delante	Detrás
bar	1,9	2,4	bar	1,1	1,6
lbf/in <sup>2</sup>	28	35	lbf/in <sup>2</sup>	16	23
kgf/cm <sup>2</sup>	2,0	2,5	kgf/cm <sup>2</sup>	1,1	1,6



**AVISO:** Si el vehículo ha sido estacionado expuesto a la luz solar intensa o si ha sido utilizado con temperaturas ambiente elevadas, **NO** reducir la presión de los neumáticos; estacionar el vehículo a la sombra y permitir enfriarse a los neumáticos antes de la comprobación.

\* La presión de las ruedas traseras ha de incrementarse hasta 2,8 bar (41 lbf/plg<sup>2</sup>) 2,9 kgf/cm<sup>2</sup> o hasta la máxima presión de llenado especificada sobre la pared del neumático (la que sea menor) para emplearla si se conduce a una velocidad continuada superior a 160 km/h (100 millas/h) o con grandes cargas sobre el eje posterior..

\*\* Debe restablecerse la presión normal de inflado tan pronto como se sale del terreno blando anormal.

(Continued)



## Neumáticos (continúa)

Las presiones de inflado normales pueden aumentarse para conducción en terreno áspero, cuando haya riesgo de cortes o pinchazos.

Después de conducir a campo traviesa, inspeccione los neumáticos y las ruedas para asegurarse de que no hayan sufrido daños, especialmente si después ha de conducir a alta velocidad.

Vea información adicional en la sección 'Neumáticos y Ruedas', Capítulo 4.

## Dimensiones

Longitud total .....	4,45 m (175 pulg)
Anchura total .....	1,82 m (71,6 pulg)
Altura total en vacío .....	1,792 m (70,8 pulg)
Distancia entre ejes .....	2,54 m (100 pulg)
Vía delantera y trasera .....	1,48 (58,5 pulg)
Altura libre sobre el suelo, debajo diferencial .....	190 mm (7,5 pulg)
Ángulo de cruce acequias .....	29°
Círculo de giro .....	11,89 m (39 ft.)
Altura del plano de carga .....	749 mm (29,5 pulg)
Máxima altura útil de carga .....	1,028 m (40,4 pulg)
Altura apertura trasera .....	870 mm (34,3 pulg)
Capacidad de carga útil con asiento posterior plegado .....	2,00 m <sup>3</sup> (70,6 ft <sup>3</sup> )
Capacidad de carga útil con asiento posterior en uso:	
- vehículos de cuatro puertas .....	1,03 m <sup>3</sup> (36,2 ft <sup>3</sup> )
- vehículos de dos puertas .....	1,17 m <sup>3</sup> (41,48 ft <sup>3</sup> )
Máxima carga del portaequipajes del techo .....	75 kg (165 lb)



## 6 Pesos remolcados

Máximos pesos remolcados permitidos	Carretera	Campo traviesa
Remolque sin frenos	750 kg 1650 lb	750 kg 1650 lb
Remolque con frenos de sobrevelocidad	3500 kg 7700 lb	1000 kg 2200 lb
Remolque de 4 ruedas con frenos asociados a los del vehículo i.e. coupled brakes	4000 kg * 8800 lb	1000 kg 2200 lb

**\* A fin de arrastrar un remolque de un peso que exceda los 3.500 Kg., se requiere adaptar el coche para poder operar un sistema de frenos conjuga-dos. Además, la placa VIN deberá cambiarse para indicar el incremento de peso.**

**Esta nueva placa VIN puede solicitarse a Land Rover, a condición de que se presente prueba de que el coche se ha modificado de la forma aprobada.**

***NOTA:** Es la responsabilidad del propietario asegurarse de que se cumplan todas las disposiciones de Tráfico sobre conducción con remolque. La información al respecto debería solicitarse de la correspondiente organización de Tráfico. Vea los datos sobre el máximo peso del morro del remolque, en la sección 'Pesos del vehículo', a continuación. Vea también la sección 'Remolque con el Range Rover', en el Capítulo 3.*

**Pesos del vehículo**

<b>Modelos con motor de gasolina</b>	<b>Eje delantero kg (lb)</b>	<b>Eje trasero kg (lb)</b>	<b>Total kg (lb)</b>
<b>Cambio manual</b>			
<b>2 PUERTAS</b>			
Peso orden de marche CEE	955 (2105)	969 (2136)	1924 (4241)
Peso total vehículo *	1100 (2425)	1510 (3329)	2510 (5535)
<b>4 PUERTAS</b>			
Peso orden de marche CEE	967 (2132)	993 (2189)	1960 (4321)
Peso total vehículo *	1100 (2425)	1510 (3329)	2510 (5535)
<b>Modelo catalítico</b>			
Peso orden de marche CEE	973 (2145)	994 (2191)	1967 (4336)
Peso total vehículo *	1100 (2425)	1510 (3329)	2510 (5535)
<b>Cambio automático</b>			
<b>2 PUERTAS</b>			
Peso orden de marche CEE	982 (2165)	973 (2145)	1955 (4310)
Peso total vehículo *	1100 (2425)	1510 (3329)	2510 (5535)
<b>4 PUERTAS</b>			
Peso orden de marche CEE	983 (2167)	1021 (2251)	2004 (4418)
Peso total vehículo *	1100 (2425)	1510 (3329)	2510 (5535)
<b>Modelo catalítico</b>			
Peso orden de marche CEE	989 (2180)	1022 (2253)	2011 (4433)
Peso total vehículo *	1100 (2425)	1510 (3329)	2510 (5535)
<b>Modelos con motor Diesel</b>			
<b>2 PUERTAS</b>			
Peso orden de marche CEE	1030 (2271)	1005 (2216)	2035 (4486)
Peso total vehículo *	1200 (2646)	1510 (3329)	2510 (5535)
<b>4 PUERTAS</b>			
Peso orden de marche CEE	1042 (2297)	1028 (2266)	2070 (4563)
Peso total vehículo *	1200 (2646)	1510 (3329)	2510 (5535)

**NOTA:** PESO EN ORDEN DE MARCHA CEE es el peso en vacío más el depósito de combustible lleno y 75 kg peso hipotético conductor  
 PESO TOTAL VEHICULO es el peso máximo permitido, incluyendo pasajeros, carga y equipo opcional. Esta cifra varía de un país a otro según los requisitos legales.

Cuando el vehículo va equipado con **aire acondicionado**, deben añadirse 42 kg (93 lb) a los anteriores valores de peso en vacío y peso en orden de marcha del eje delantero y peso total.

(Continued)

## 6 Pesos y capacidades

### Pesos y cargas del vehículo (continúa)

Se recomienda que el peso máximo del remolque que gravita sobre el punto de conexión del coche (peso morro remolque) no exceda de 250 kg (550lb)

Cuando se carga un vehículo al máximo (Peso bruto del vehículo), se debe tener en cuenta la distribución de la carga y la carga máxima de enganche de remolque (si procede) para garantizar que las cargas del eje no sobrepasen los valores máximos permitidos.

**NOTA:** \* Para adaptarse a diferentes condiciones de carga (por ejemplo al instalar equipo opcional, como en el caso de un torno para elevar pesos) la suma de la carga máxima permitida de los ejes delanteros y traseros excede del peso máximo total del vehículo. Es la responsabilidad del usuario limitar la carga de modo que no se exceda la carga máxima permitida de ninguno de los ejes ni el Peso Total.

Es responsabilidad del conductor limitar la carga del vehículo en la manera más apropiada para no exceder ni la carga axial máxima ni el peso bruto del vehículo. También es responsabilidad del conductor garantizar que cualquier peso que se transporte esté seguro y lo más correctamente distribuido dentro del área del vehículo que se encuentra entre los puentes delantero y trasero.

### Capacidades aproximadas

Litros

Aceite del cárter del motor - motores de gasolina .....	6,1
- motores diesel .....	7,25
Cantidad adicional si se ha cambiado el filtro - motores de gasolina .....	0,56
- motores diesel .....	0,75
Aceite de la caja de cambios	
- motor de gasolina, manual (con refrigerador del aceite) .....	3,2
- motor de gasolina, automático .....	9,8
- motor diesel, manual (sin refrigerador del aceite) .....	2,7
Aceite a la caja de cambios de transferencia .....	1,7
Aceite del diferencial trasero .....	1,7
Aceite del diferencial delantero .....	1,7
Aceite de las cajas de los pivotes de dirección (cada una) .....	0,35
Caja de la dirección asistida y su depósito .....	2,9
Sistema de refrigeración motor .....	11,3
Depósito de Combustible .....	81,8

**NOTA:** Todos los niveles deben ser comprobados mediante varilla (usando el método correcto) o con tapones de nivel donde sea aplicable. Después del drenaje de la caja de cambios automática, el aceite permanecerá en el convertidor de par, por tanto, rellenar hasta el nivel de la varilla.

## Soluciones de anticongelante

Litros

Capacidad del sistema de refrigeración del motor	11,3
Anticongelante requerido para una solución al 50%	5,7

**NOTA:** La fuerza de la solución del refrigerante no debe estar por debajo de las proporciones de una parte de anticongelante por una parte de agua, es decir, debe haber como mínimo un 50% de anticongelante, de lo contrario podría dañarse el motor.

## Lubricantes y líquidos recomendados

Usar sólo los tipos de aceite recomendados, relacionado en las páginas siguientes. Visto desde delante del coche, la varilla de nivel de aceite del motor está situada en el lado derecho del motor, sea en posición central, si es un motor de gasolina, sea hacia la parte posterior, si es un modelo diesel. La tapa del orificio de llenado de aceite va enroscada en la parte frontal de la tapa derecha de los balancines, en motores de gasolina, y en la tapa de balancines delantera, si es un modelo diesel.

El consumo de aceite irá reduciéndose en el curso de los primeros 6.000 km (4.000 millas), a medida que los segmentos del pistón y otros componentes se vayan asentando.

**Estas recomendaciones se refieren a climas con temperaturas ambiente que no caen por debajo de los -10°C.**

## Colector del motor de gasolina

- BP Visco 2000 (15W/40) o BP Visco Nova (10W/40)
- Castrol GTX (15W/50)
- Castrol TXT (10W/40)
- Duckhams Hypergrade 15W/50 Motor Oil
- Esso Superlube + (15W/40)
- Mobil Super 10W/40 o Mobil 1 Rally Formula 5W/50
- Fina Supergrade Motor Oil 15W/40 o 10W/40
- Shell Super Motor Oil 15W/40 o 10W/40
- Havoline Motor Oil 15W/40 o Eurotex HD (10W/30)

(Continued)

**Lubricantes y líquidos recomendados (continúa)**

Estas recomendaciones se refieren a climas con temperaturas ambiente que no caen por debajo de los -10°C.

**Cárter de motores Diesel**

BP Vanellus C3 Extra (15W/40)	Castrol Turbomax (15W/40)
Esso Super Diesel Oil TD 15W/40	Mobil Delvac 1400 Super (15W/40)
Fina Kappa LDO	Shell Myrina (15W/40)
Texaco Ursa Super TD	

Otros aceites aprobados:-

Agip Sigma Turbo, Aral OL P327, Autol Valve - SHP, Aviaticon Turbo, Caltex RPM Delo 450, Castrol Dynamax, Century SHPD, Chevron Delo 450 Multigrade, Divinol Multimax Extra, Ecubsol CD Plus, Elf Multiperformance, Esso Special Diesel, Fanal Indol X, Fuchs Titan Truck 1540, Gulf Superfleet Special, IP Taurus M, Total Rubia TIR, Valvoline Super HD LD, Veedol Turbostar.

**Los siguientes aceites, según MIL-L-2104D o CCMC D2 o niveles de servicio CD o SE/CD de la API, pueden usarse en una emergencia, de no encontrar los anteriormente citados.**

Pueden emplearse sin problema para añadir aceite al motor pero si se usan para un cambio del aceite del motor, deberá efectuarse un nuevo cambio al cabo de como máximo 5.000 km (3.000 millas), con cuya ocasión deberá cambiarse también el filtro.

BP Vanellus C3 Multigrade (15W/40), Castrol RX Super (15W/40), Esso Essolube XD-3 + (15W/40), Mobil Delvac Super (15W/40), Fina Dilano HPD (15W/40), Shell Rimula X (15W/40) or Texaco URSA Super Plus (15W/40)

(Continued)

**Estas recomendaciones se refieren a climas con temperaturas ambiente que no caen por debajo de los -10°C (continúa)**

**Caja de cambios automática**

BP Autran DX2D  
Duckhams Fleetmatic CD  
Esso ATF Dexron IID  
Fina Dexron IID  
Texamatic Fluid 922G

Castrol TQ Dexron IID  
or Duckhams D-Matic  
Mobil ATF 220D  
Shell ATF Dexron IID

**Caja de cambios manual**

BP Autran G  
Duckhams Q-Matic  
Mobil ATF 210  
Shell Donax TF  
Texaco 4291A

Castrol TQF  
Esso ATF Type G  
Fina Purfimatic 33G  
Texmatic Universal

**Diferencial delantero, Diferencial trasero, Cajas de pivotes de dirección.**

BP Gear Oil SAE 90EP  
Duckhams Hypoid 90  
Mobil Mobilube HD90  
Shell Spirax 90EP

Castrol Hypoy 90EP  
Esso Gear Oil GX 85W/90  
Fina Pontonic MP SAE 80W/90  
Texaco Multigear Lubricant EP 85W/90

**Arboles transmisión delantero y trasero**

BP Energrease L2  
Duckhams LB 10  
Mobil- grease MP  
Shell Retinax A

Castrol LM Grease  
Esso Multi- purpose Grease H  
Fina Marson HTL2  
Marfak All purpose Grease

**Caja de dirección asistida y depósito de líquido. Caja de transferencia.**

BP Autran DX2D \*  
Duckhams Fleetmatic CD  
Esso ATF Dexron IID \*  
Fina Dexron II \*  
Texamatic Fluid 922G \*

Castrol TQ Dexron IID \*  
or Duckhams D-Matic \*  
Mobil ATF 220D \*  
Shell ATF Dexron IID \*  
Texaco 4291A

\* o líquidos relacionados para cajas de cambios manuales

(Continued)

Estas recomendaciones se refieren a climas con temperaturas ambiente que no caen por debajo de los  $-10^{\circ}\text{C}$  (continúa)

#### Depósitos del freno del embrague

Líquidos de freno con un punto de ebullición mínimo de  $260^{\circ}\text{C}$  ( $500^{\circ}\text{F}$ ) y según requisitos FMVSS 116 DOT3 0 DOT4

#### Conectores de engrase (cubos, rótulos, etc.)

BP Energrease L2  
Duckhams LB 10  
Mobil- grease M  
Shell Retinax A

Castrol LM Grease  
Esso Multi- purpose Grease H  
Fina Marson HTL2  
Marfak All purpose Grease

#### Montaje rótulas / Eslabón superior

Dextagrease Super GP

#### Guías de los asientos, centrador cerradura

BP Energrease L2  
Duckhams LB 10  
Mobil- grease MP  
Shell Retinax A

Castrol LM Grease  
Esso Multi- purpose Grease H  
Fina Marson HTL2  
Marfak All purpose Grease

Grasa con base de litio NLGI-2 Multi-purpose

#### Pivote capó

Graphite Lock Grease Type 'R'

#### Cerraduras puertas (antichoque) / Bobina inercia

**NO LUBRICAR:** Estos componentes están lubricados en fábrica permanentemente

#### Bornes baterías Superficies masa, Areas pintura desconchada

Vaselina **NOTA:** No usar grasa de silicona

(Continued)



**Estas recomendaciones se refieren a climas con temperaturas ambiente que no caen por debajo de los -10°C (continúa)**

**Combustible**

Motores de gasolina-

Con convertidor catalítico: ..... - sólo gasolina sin plomo (mínimo 95 octanos)

Sin convertidor catalítico,

relación compresión 9,35:1 ..... - con plomo 97 RON / sin plomo 95 RON

Sin convertidor catalítico,

Relación compresión 8,13:1 ..... - con plomo 90 RON / 95 RON

Motores diesel -

Relación de compresión 22,5:1 ..... Fueloil Diesel, gasoil para automóviles o combustible Derv según Norma Británica 2869, 1967 Clase A1

**Lavaparabrisas** ..... Líquido para lavaparabrisas

**Circuito refrigeración motor** ..... Vea 'Lubricantes y Líquidos Recomendados - Todos los climas y condiciones'

**Refrigerante aire acondicionado** .... NO USAR REFRIGERANTES DE METILCLORURO  
Use sólo refrigerante 12; es decir 'Freon 12' y 'Arcton 12'

**Aceite compresor** ..... Shell Clavus 68, BP Energol LPT68,  
Castrol Icematic 99, Sunisco 4GS  
or Texaco Capella E Wax Free 68



### Lubricantes y líquidos recomendados - Todos los climas y condiciones (Cont.)

#### Conectores de engrase (bujes, rótulas, árboles transm., etc.)

Grasa con base de litio NLGI-2 Multipurpose

#### Depósitos frenos y del embrague

Fluidos Universales de Frenos u otros líquidos de freno con un punto de ebullición de por lo menos 260° C y según requisitos FMVSS 116 DOT4

#### Lavaparabrisas

Líquido para lavaparabrisas Screen Washer Fluid

#### Sistema refrigeración motor

PARA TODOS LOS MODELOS DE GASOLINA Y DIESEL Use un anticongelante a base de glicol de etileno (que no contenga metanol) con 9inhibidores de la corrosión no fosfáticos idóneos para uso en motores de aluminio, para asegurar la protección del sistema de refrigeración contra congelación y corrosión en todas las temporadas. Use una parte de anticongelante por una parte de agua (50%), para obtener protección hasta -36° C

*NOTA: La fuerza de la solución del refrigerante no debe estar por debajo de las proporciones de una parte de anticongelante por una parte de agua, es decir, debe haber como mínimo un 50% de anticongelante, de lo contrario podría dañarse el motor.*

#### Aire acondicionado / refrigerante

NO USAR REFRIGERANTES DE METILCLORURO Use sólo refrigerante 12; es decir 'Freon 12' y 'Arcton 12'

#### Aceite compresor

Shell Clavus 68 BP Energol LPT68 Castrol Icematic 99  
Sunisco 4GS Texaco Capella E Wax Free 68

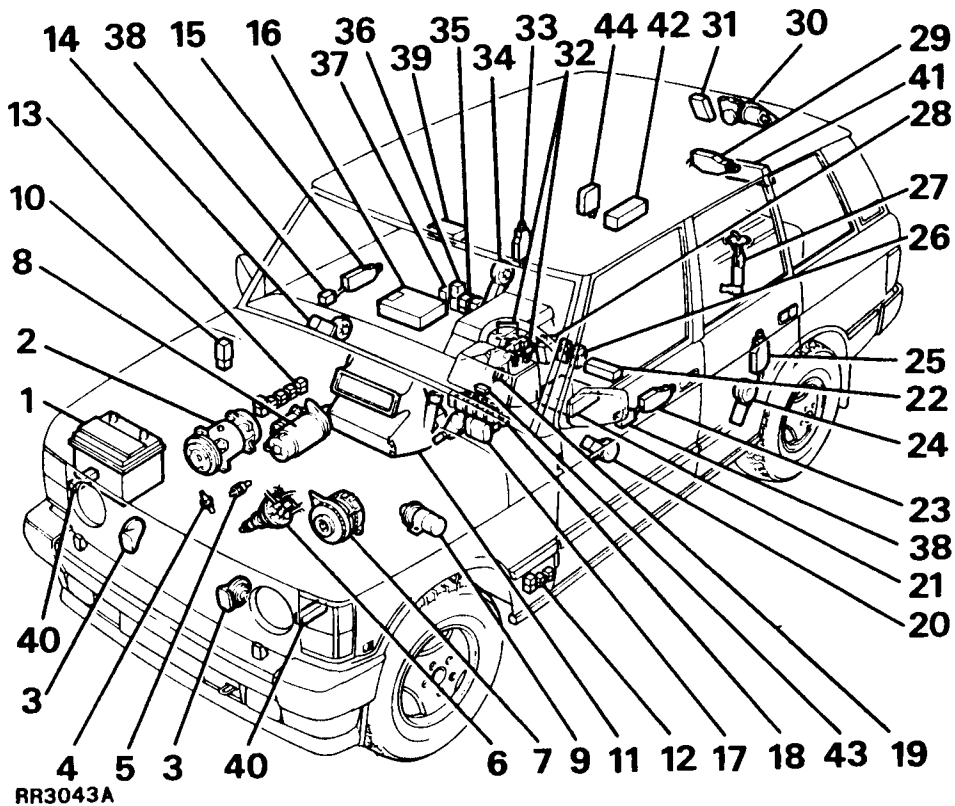

## Clave Fig. RR3043A

- |   |  |
|---|--|
| <ol style="list-style-type: none"> <li>1. Batería</li> <li>2. Compresor del aire acondicionado</li> <li>3. Bocinas</li> <li>4. Interruptor de presión aceite</li> <li>5. Interruptor temperatura del agua</li> <li>6. Distribuidor electrónico</li> <li>7. Alternador</li> <li>8. Motor de arranque</li> <li>9. Bobina</li> <li>10. Unidad del sincronizador del lavafaro</li> <li>11. Calentador</li> <li>12. Relé</li> <li>13. Relés del aire acondicionado/unidad del diodo*</li> <li>14. Motor elevallunas (puerta delantera derecha)</li> <li>15. Actuador de enclavamiento de la puerta (puerta delantera derecha)</li> <li>16. Caja de fusibles suplementarios, unidades de control electrónico de inyección de gasolina*</li> <li>17. Motor del limpiaparabrisas - parabrisas</li> <li>18. Unidades de relés/retardo</li> <li>19. Interruptor luz de aviso freno de estacionamiento</li> <li>20. Motor elevallunas (puerta delantera izquierda)</li> <li>21. Unidad electrónica control (SFA)* (SFA = Sistema de Frenado Asistido)</li> <li>22. Caja de fusibles de reglaje del asiento*</li> </ol> | <ol style="list-style-type: none"> <li>23. Actuador de enclavamiento de la puerta (puerta delantera izquierda)</li> <li>24. Motor elevallunas (puerta trasera izquierda)</li> <li>25. Actuador de enclavamiento de la puerta (puerta trasera izquierda)</li> <li>26. Relés de reglaje del asiento - dos*</li> <li>27. Bomba eléctrica de combustible incorporada en el depósito</li> <li>28. Interruptor inercia</li> <li>29. Actuador de enclavamiento del portón</li> <li>30. Motor del limpialluneta trasera</li> <li>31. Amplificador de la antena de radio</li> <li>32. Relés elevallunas y unidad de mando de presión suave</li> <li>33. Actuador de enclavamiento de la puerta (puerta trasera derecha)</li> <li>34. Motor elevallunas (puerta trasera derecha)</li> <li>35. Relés IEC (dos)</li> <li>36. Unidad del regulador del ventilador del condensador*</li> <li>37. Relé del mando de velocidad económica*</li> <li>38. Calefactores de cerraduras de puertas*</li> <li>39. Retrovisor interior automático*</li> <li>40. Unidades de nivelación de faros*</li> <li>41. Pilotos de parada de nivel alto*</li> <li>42. Cargador automático de discos compactos*</li> <li>43. Unidad de intermitentes</li> <li>44. Accionador del cierre de la boca de llenado de combustible</li> </ol> |
|---|--|

\* Cuando proceda

# 6 Electrico

## Equipo Electrico

Sistema .....	Tierra negativa 12 V
Distribuidor .....	Lucas 35 DLM8
Batería .....	Land Rover Parts & Equipment, de cloruro, libre de mantenimiento.
Alternador .....	Lucas A127/65 o A133/80
Motor de arranque .....	Modelos con motor de gasolina: Lucas M78R de engranaje Modelos con motor Diesel: Bosch 544
Motor limpiacristales: - delantero .....	Lucas 28W, 2 velocidades
- trasero .....	Imos
Fusibles .....	Tipo lámina, con el amperaje requerido para cada circuito

## Cambio de bombillas

Faros .....	12V 60/55W (halógeno)
Faros color ámbar para Francia .....	12V 60/55W (halógeno)
Faros auxiliares .....	12V 55W H3 (halógeno)
Luces laterales de posición .....	12V 5W fijación bayoneta
Luces de paro/luces de posición traseras .....	12V 5/21W fijación bayoneta
Luces de marcha atrás .....	12V 21W fijación bayoneta
Luces traseras de niebla .....	12V 21W fijación bayoneta
Intermitentes delanteros y traseros .....	12V 21W fijación bayoneta
Intermitentes laterales .....	12V 4W fijación bayoneta
Luces iluminación placa matrícula .....	12V 5W sin casquete
Lamparitas borde y base puertas delanteras .....	12V 5W sin casquete
Luces aviso encendido (panel de instrumentos) .....	12 V W sin cápsula
4 - bombillas iluminación panel de instrumentos .....	12 V 3 W sin cápsula
Otras luces aviso del panel de instrumentos .....	12 V 1,4 W sin cápsula
Luces interiores techo .....	12V 10W festón
Iluminación reloj .....	12V 2W fijación bayoneta
Iluminación encendedores cigarrillos .....	12V 1.2W sin casquete
Iluminación panel auxiliar interruptores (verde) .....	12V 1.2W sin casquete
Testigo desempañado luneta trasera (ámbar) .....	12V 1.2W sin casquete
Testigo luces de peligro encendidas (rojo) .....	12V 1.2W sin casquete
Iluminación símbolos del selector cambio automático .....	24V 5W sin casquete
Iluminación símbolos calentador/aire acondicionado .....	12V 1.2W sin casquete
Testigo de bloqueo diferencial en posición acoplada .....	12V 2W fijación bayoneta
Iluminación conmutador de la columna (fibra óptica) .....	12V 1.2W sin casquete.
Luces antiniebla traseras (ámbar) .....	12V 1.2W sin casquete
Lámpara de parada de nivel alto .....	montaje de bayoneta de 12V 21W.

**PRECAUCION:** Si se olocan faros o lámparas de faros más potentes que los especificados, se dañará la unidad de iluminación atenuada de las luces de cruce (montada en coches para Gran Bretaña), así como el cableado e interruptores.

**Piezas  
y  
accesorios**



**Capitulo 7**

<b>Indice de este capitulo</b>	<b>Pág.</b>
Piezas y accesorios .....	198
Servicio de Repuestos Land Rover en Todo el Mundo .....	200

### **Piezas y accesorios**

Cuando precise piezas de repuesto o accesorios, solicítelos genuinos Land Rover o suministrados por proveedores aprobados por Land Rover.

Los distribuidores de Land Rover están obligados a suministrar sólo dichos tipos de piezas.

Otros proveedores a menudo venden piezas que definen como idóneas para los vehículos Range Rover, pero que no han sido necesariamente fabricadas con arreglo a las mismas Normas o especificaciones que las piezas de la Compañía, lo que puede ser en detrimento del rendimiento del vehículo.

**Las piezas de repuesto y accesorios genuinos Land Rover han sido diseñados y ensayados para su vehículo y se suministran con la garantía de servicio de Land Rover. SOLO CUANDO SE USAN PIEZAS GENUINAS LAND ROVER TIENE VIGENCIA LA GARANTIA DE SERVICIO LAND ROVER.**

De acuerdo con la política de la Compañía, la gama de piezas genuinas es mejorada constantemente y debe usarse siempre para el cambio o servicio de piezas de su Range Rover. Solicite información adicional a su Distribuidor sobre la gama de Piezas y Accesorios Genuinos Land Rover.

Los dispositivos de seguridad incorporados en el vehículo pueden verse afectados si se incorporan piezas que no sean genuinas. En algunos países, la legislación prohíbe el montaje de piezas que no concuerden con las especificaciones del fabricante. El propietario que compre accesorios durante un viaje en el extranjero debería asegurarse de que el accesorio y el punto de montaje en el vehículo satisfacen los requisitos legales de su país.

El propietario debería asegurarse de que, cuando se instalan nuevas piezas en su vehículo, el Distribuidor o taller Range Rover que efectuó las reparaciones extienda un escrito confirmando que las piezas en cuestión satisfacen los requisitos legales sobre seguridad y control de emisiones.

### **Accesorios y modificaciones**

Las modificaciones o trucajes no aprobados pueden afectar la seguridad del vehículo o de sus pasajeros y **NO DEBEN** efectuarse en ningún vehículo producido por Land Rover.

Antes de instalar accesorio alguno o iniciar trabajos de modificaciones en este vehículo, consulte a su distribuidor Range Rover y asegúrese de que el equipo y modificación sean aprobados por Range Rover.



## LAND ROVER PARTS

Vehículos Land Rover son únicos, por ello las piezas y accesorios para su vehículo se han diseñado por especialistas y se han fabricado conforme a estrictas normas de calidad. Las Piezas Genuinas de Land Rover Parts son LOS UNICOS repuestos aprobados por Land Rover Engineering y están contruidos según la especificación de equipo original para un rendimiento en el que usted puede confiar. La seguridad es de importancia fundamental en cualquier repuesto y aunque puede que haya productos de repuesto más baratos, las Piezas Genuinas son los únicos repuestos que hay en el mercado en que los usuarios de los vehículos pueden confiar plenamente.

Cada Pieza Genuina ha sido sometida a pruebas estrictas de calidad y rendimiento y está garantizada por 12 meses con kilometraje ilimitado. También ofrecemos una gama completa de Accesorios Genuinos, con estilo igual a la individualidad del vehículos Land Rover, y fabricados conforme al rendimiento de los vehículos. También estos productos tienen la aprobación de los ingenieros de Land Rover después de haberlos sometido a rigurosas pruebas en los vehículos y fuera de ellos.

Los accesorios van desde el cabrestante Husky de gran resistencia, equipo de remolque y Tomas de Fuerza hasta artículos para protección interior y exterior, incluyendo cubiertas de asientos de piel de oveja o impermeables, espacio para cargas, protectores, barras de empuje y guardas de luces hasta radiocassettes numéricas o teléfonos celulares y una gama de artículos de lujo de gran estilo.

### Servicio de Repuestos Land Rover en Todo el Mundo

La red de distribución mundial de Repuestos Land Rover presta servicio a miles de clientes. En el Reino Unido, las Piezas Genuinas, Accesorios y Artículos de Lujo se envían a más de 100 concesionarios británicos autorizados. En el caso improbable de que la pieza que usted necesita no esté en existencia en el concesionario, se puede pedir con nuestros servicios de emergencia de 'Vehículo Fuera de Carretera' directamente a través de un enlace de ordenador con Land Rover Parts.

En el extranjero, tenemos concesionarios en más de 100 países y, puesto que más de la mitad de vehículos Land Rover, se exportan, es de primera importancia nuestro servicio eficiente de exportación de repuestos postventa.

Por lo tanto, allá donde usted esté en el Mundo, desde el Reino Unido hasta Uganda, esté seguro de que hay apoyo y asistencia técnica amable de un especialista de Land Rover Parts cerca de usted.

Pero recuerde que únicamente las Piezas Genuinas Land Rover se han diseñado, fabricado y comprobado rigurosamente conforme a la especificación del equipo original.

La colocación de otros repuestos que no sean Piezas Genuinas no sólo invalidará su garantía sino que además constituirá un serio riesgo para usted y sus pasajeros en cuanto a seguridad y rendimiento y fiabilidad de su vehículo.



# GENUINE PARTS

**Asientos delanteros Range Rover  
ajustables eléctricamente con  
dispositivo de memoria de posición  
de asiento de conductor/retrovisores.**

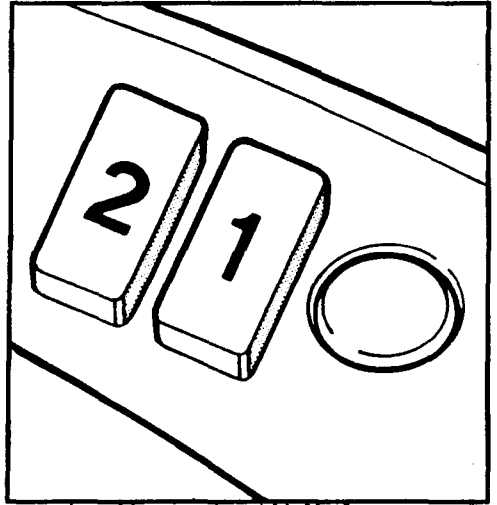

No. de publicación SRR 021 SPHS  
(Suplemento para el Manual del Propietario)

# S Ajuste de asientos

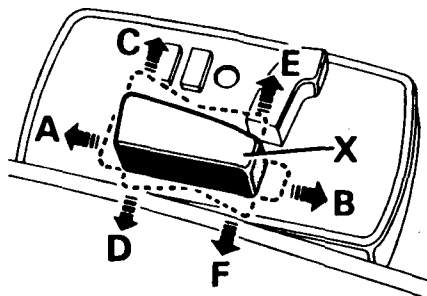

RR1422

## Asientos delanteros ajustados eléctricamente (de ser aplicable) - Figs. RR1422 y RR1423

Algunos modelos del Range Rover van equipados con un ajuste a motor de los asientos delanteros, controlado mediante una unidad de interruptores montada en el lado interior de cada asiento e ilustrada en la figura.



**AVISO:** Para evitar el riesgo de pérdida de control y lesiones a personas, no ajuste nunca el asiento del conductor ni su respaldo mientras el vehículo esté en movimiento.

Los interruptores de ajuste del asientos (X) e (Y) son operativos cuando la llave del encendido está girada hacia la posición 'I' o 'II'. La posición del asiento del conductor también es ajustable, sin impotar la llave del encendido, cuando la puerta del lado del conductor está abierta.

## Interruptor 'X' de ajuste de asiento - Fig. RR1422

Hacia adelante y atrás: interruptor hacia A o B, respectivamente.  
Subir o bajar la parte delantera del asiento: interruptor hacia C o D.  
Subir o bajar la parte posterior del asiento: interruptor hacia E o F.

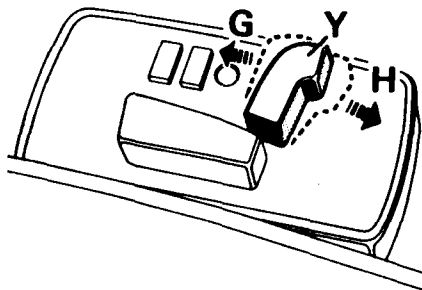

RR1423

## Interruptor 'Y' del ángulo del respaldo - Fig. RR1423

Para reducir la inclinación:  
interruptor hacia G.  
Para aumentar la inclinación:  
interruptor hacia H.

La caja de fusibles y demás equipo relacionado con el accionamiento de los asientos se encuentra en la parte trasera de la base del asiento del conductor. Véase 'Fusibles'.

Pueden establecerse dos combinaciones asociadas de posición del asiento del conductor y del retrovisor, memorizadas y ajustadas automáticamente, si es necesario (véase 'Dispositivo de memoria del asiento del conductor/retrovisor').



### Dispositivo de memoria del asiento del conductor/retrovisor (cuando proceda)

En los modelos equipados con asientos ajustables eléctricamente, un dispositivo de memoria de dos posiciones permite memorizar y ajustar automáticamente dos combinaciones óptimas personalizadas del asiento del conductor y del retrovisor exterior, cuando se desee.



**AVISO:** Antes de utilizar uno de los botones de memoria de asiento/retrovisor, asegúrese de que las zonas inmediatamente alrededor de los retrovisores y asientos estén despejadas, ya que mediante el accionamiento los asientos o retrovisores se moverán inmediata y automáticamente a una posición establecida que no sea la prevista. Deberán tomarse precauciones para evitar daños personales.

### Para memorizar una combinación seleccionada - Fig. RR14242

Aparque el vehículo asegurándolo con el freno de mano totalmente accionado y la llave de arranque en la posición 'I' o 'II' del interruptor de arranque.

Mediante los interruptores de accionamiento de asientos (X) e (Y), ya descritos, y los controles de los retrovisores ajustables eléctricamente, mueva el asiento y los retrovisores a las posiciones deseadas.

Cuando se obtengan las posiciones deseadas, pulse el botón circular (Z) y manténgalo pulsado mientras pulsa uno de los botones rectangulares '1' o '2' para memorizar la posición que irá asociada al botón.

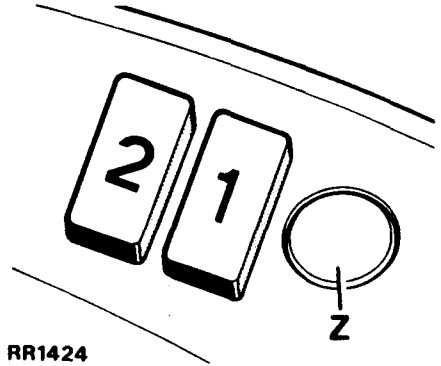

RR1424

Los datos de las posiciones seleccionadas de asiento/retrovisor se almacenarán en la memoria hasta que se establezca una nueva posición repitiendo el procedimiento de memorización.

### Para obtener una combinación memorizada:

Es posible solicitar la posición, cuando el vehículo está detenido, mientras la llave del encendido está en la posición 'I' o 'II' se ha aplicado el freno de mano o se ha seleccionado 'Estacionar' (P) o neutro en la caja de cambios.

También es posible solicitar la posición, sin importar la llave del encendido, cuando la puerta del lado del conductor está abierta.

Pulse el botón rectangular relacionado con la posición que se desea obtener. El movimiento del asiento/retrovisor puede detenerse antes de alcanzar la posición establecida pulsando uno de los interruptores de accionamiento del asiento o retrovisor.

(Continued)



## Asientos y fusibles

### Asientos/espejos accionados eléctricamente con dispositivo de memoria\* (continuación)

Los ajustes que se efectúen mediante los interruptores independientes de posición del asiento o retrovisor no afectarán a las posiciones memorizadas. Si, por cualquier razón, la memoria está desconectada del suministro energético durante más de cuatro semanas, es posible que su Concesionario Range Rover autorizado tenga que reactivar la función de memoria.

### Caja auxiliar de fusibles\* 'D' - Fig. RR3080

Bajo el asiento del conductor se encuentran una caja auxiliar de fusibles, dos relés y un fusible en línea (memoria) de 3 amperios para el funcionamiento del asiento/retrovisor. Se puede acceder más fácilmente a este equipo al mover el asiento totalmente hacia adelante. Para acceder a los fusibles se levanta la tapa de la caja. El fusible D1 está en el fondo de la caja.

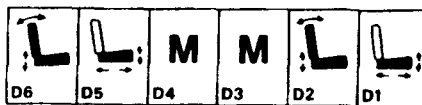

RR3080

### Key to seat/mirror fuses-Fig. RR3080

D1	Verde	30 amp	Altura delantera de la base del asiento del pasajero
D2	Verde	30 amp	Altura trasera de la base del asiento del pasajero
D3	Morado	3 amp	Memoria de asiento del conductor/retrovisor
D4	Morado	3 amp	Memoria de asiento del conductor/retrovisor
D5	Verde	30 amp	Altura delantera de la base del asiento del conductor
D6	Verde	30 amp	Altura trasera de la base del asiento del conductor

\* Cuando proceda